

# OLC 液位開關系列

本公司應廣大客戶的需求，特別推出一系列優質及低價格的 OLC - 3 及 OLC - 7 系列液位開關。採用日本優質磁簧管，使其工作更穩定可靠，本系列產品將以極吸引的特惠價發售。



## OLC - 3 系列 - 小巧直立式安裝

**138277C / 138177C (空心)**  
PP 聚丙烯

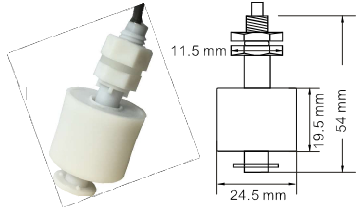

**139277C / 139177C (實心)**  
PP 聚丙烯

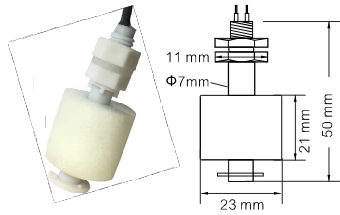

**135598C / 136598C**  
不銹鋼

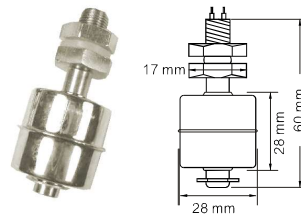

**185598C / 185598CH30 / 186598C**  
不銹鋼

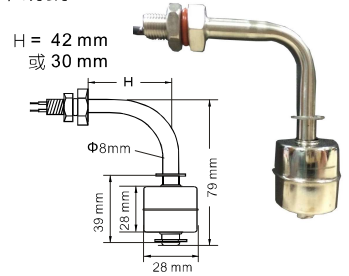

## OLC - 7 系列 - 橫向式安裝

**179170C** 內置式安裝

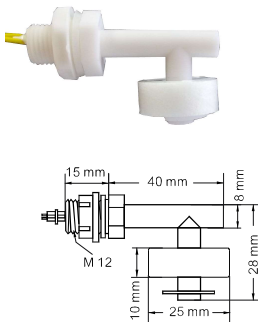

**179589C** 內置式安裝

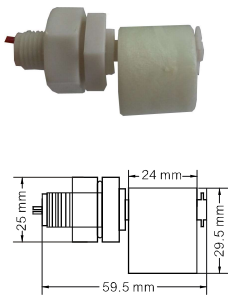

**179272C** 外置式安裝

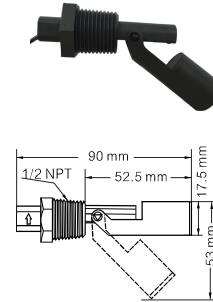

**179273C** 內、外置式安裝

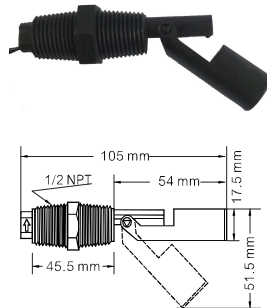

**179274C / 179174C** 內置式安裝 **179275C** 外置式安裝

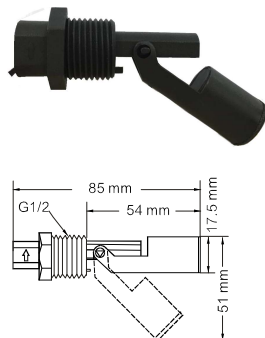
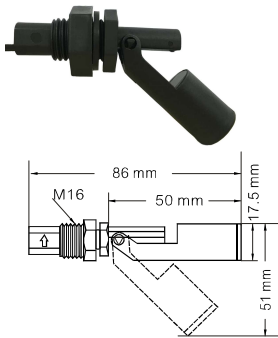

**179276C (M16) / 179176C**  
**179277C (M12)** 內置式安裝

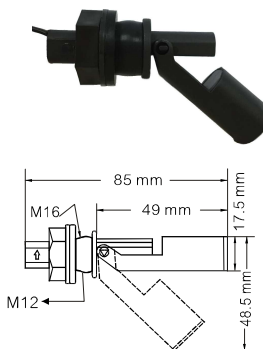

**175575C** 內置式安裝

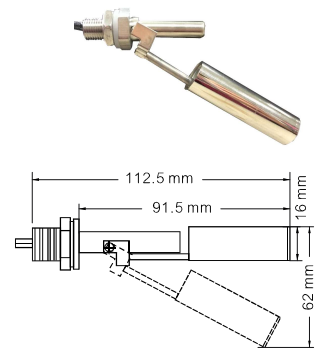

PVC 電線：約 350 mm ~ 400 mm 長 開關功率：10 VA, 50 VA

系列	材料	比重	最高工作壓力 (bar)	最高工作溫度 (°C)	功率	連接	訂貨號
OLC - 3	PP (空心)	0.7	4	80	50VA / 10VA	M8	<b>138277C / 138177C</b>
	PP (實心)	0.9	4	80	50VA / 10VA	M8	<b>139277C / 139177C</b>
	杆:304SS 浮球:316SS	0.8	6	110	50VA	1/8"BSP	<b>135598C</b>
	杆:316SS 浮球:316SS	0.8	6	110	50VA	M10X1.0	<b>136598C</b>
	杆:316SS 浮球:316SS	0.8	6	200	50VA	1/8"NPT	<b>136598C1/8"NPT-T300</b>
	杆:304SS 浮球:316SS	0.8	6	110	50VA	1/8"BSP	<b>185598C / 185598CH30</b>
OLC - 7	PP	0.7	4	80	10VA	M12	<b>179170C</b>
	PP	0.8	4	80	50VA	G1/4"	<b>179589C</b>
	PP + (15% 玻璃)	0.7	4	80	50VA	1/2"NPT	<b>179272C</b>
					50VA	1/2"NPT	<b>179273C</b>
					50VA / 10 VA	M16	<b>179274C / 179174C</b>
					50VA	G1/2	<b>179275C</b>
					50VA / 10 VA	M16	<b>179276C / 179176C</b>
不銹鋼	0.7	6	110	50VA	M10	<b>175575C</b>	

如需其它非標準接口、材質等規格，請與我司查詢。

注：以上參數只供參考，如有任何修改恕不另行通知